

No: Dz2017100334

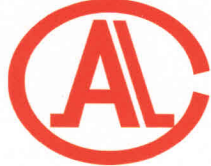

160021020170



(2016)国认监认字(001)号



中国认可
国际互认
检测
TESTING
CNAS L0259

检 验 报 告

认证委托人：展径贸易（上海）有限公司

产品型号名称：61-986-H4-CCC2 型吸气式感烟火灾探测器

检验类别：分型试验

国家消防电子产品质量监督检验中心



注 意 事 项

1. 报告无“检验专用章”无效。
2. 复制报告未重新加盖“检验专用章”无效。
3. 报告无编制、审核、批准人签字无效。
4. 报告涂改无效。
5. 对检验报告若有异议，请于收到报告之日起十五日内向检验单位提出，逾期不予受理。
6. 检验报告仅对受检样品负责。

单位名称：国家消防电子产品质量监督检验中心

地 址：沈阳市皇姑区文大路 218-20 号甲

检验管理部电话：(86) 24-31535801/5915

传真：31535850/5806

邮政编码：110034

网 址：<http://www.efire.cn>

电子信箱：jyglb@efire.cn

Name: China National Supervision and Test Centre
fore Fire Electronic Product Quality

Address: 218-20, Wenda Road, Huanggu District,
Shenyang, P.R. China 110034

Tel: (86) 24-31535801/5915

Fax: (86) 24-31535850/5806

Website: <http://www.efire.cn>

E-mail: jyglb@efire.cn

国家消防电子产品质量监督检验中心
检验报告

No: Dz2017100334

共 12 页 第 1 页

产品名称	吸气式感烟火灾探测器	型 号	61-986-H4-CCC2
认证委托人	展径贸易（上海）有限公司	检验类别	分型试验
生产者	英国 Protec Fire Detection PLC 公司	生产日期	2016 年 9 月
生产企业	英国 Protec Fire Detection PLC 公司	抽 样 者	/
抽样基数	/	抽样地点	/
样品数量	2 只	抽样日期	/
样品状态	完好	受理日期	2017 年 6 月 26 日
检验依据	GB 15631-2008《特种火灾探测器》 CNCA-C18-01: 2014《强制性产品认证实施规则 火灾报警产品》 CCCF-HZBJ-01《强制性产品认证实施细则 火灾报警产品 火灾探测报警产品》		
检验项目	试验前检查、主要部件性能试验、基本性能试验、重复性试验、一致性试验、电源参数波动试验、绝缘性能试验、泄漏电流试验、电源瞬变试验、电压跌落试验、恒定湿热（运行）试验、振动（正弦）（运行）试验、冲击试验、射频电磁场辐射抗扰度试验、射频场感应的传导骚扰抗扰度试验、静电放电抗扰度试验、电快速瞬变脉冲群抗扰度试验、浪涌（冲击）抗扰度试验、火灾灵敏度试验		
检验结论	<p>经检验，所检验项目符合 GB 15631-2008《特种火灾探测器》要求，按照上述检验依据综合判定为合格。</p> <p>（主型产品为 61-986-H4-CCC4 型吸气式感烟火灾探测器）。</p> <p>以下空白。</p> <div style="text-align: right;">  <p>签发日期：2017 年 9 月 23 日</p> </div>		
备注	报告中符号“/”表示无内容，“—”表示不适用于该产品。		

批准：

刘美华

审核：

刘美华

编制：

刘美华

国家消防电子产品质量监督检验中心
检验报告

No: Dz2017100334

共 12 页 第 2 页

认证委托人	展径贸易（上海）有限公司		
通信地址	上海市闸北区沪太路 315 弄 2 号华舟大厦 1303 室		
联系电话	021-33608726	传 真	021-33608729

产品照片

公司名称：展径贸易（上海）有限公司
产品名称：吸气式感烟火灾探测器
产品型号：61-986-H4-CCC2



国家消防电子产品质量监督检验中心
检验报告

No: Dz2017100334

共 12 页 第 3 页

一、产品铭牌内容:

- 1) 产品名称: 吸气式感烟火灾探测器
- 2) 型号: 61-986-H4-CCC2
- 3) 执行标准号: GB 15631-2008
- 4) 生产者: 英国 Protec Fire Detection PLC 公司
- 5) 生产企业: 英国 Protec Fire Detection PLC 公司
- 6) 生产地址: 英国兰开夏郡尼尔森丘吉尔路罗姆舍尔工业区
- 7) 主要技术参数: 工作电压: DC20V~DC29V
- 8) 接线端子标注: 有
- 9) 产品制造日期和产品编号: 有

二、产品特性描述:

- 1) 为管路采样式、探测型、高灵敏型吸气式感烟火灾探测器;
- 2) 外形尺寸: 330mm×240mm×130mm;
- 3) 外壳材质: 塑料;
- 4) 具有 1 个探测室, 1 个地址点, 2 个吸气管路;
- 5) 吸气管路单管最大使用长度为 100m, 2 个吸气管路总长度为 200m, 2 个吸气管路采样孔数量总和为 22 个;
- 6) 显示器件为液晶显示屏和指示灯;
- 7) 在连接下述吸气管路状态下进行一致性试验和火灾灵敏度试验:
 1. 吸气管路的使用长度为 100m;
 2. 吸气管路的内径为 21mm;
 3. 吸气管路的采样孔数量为 11 个;
 4. 吸气管路的采样孔直径为 2.0mm、2.0mm、2.0mm、2.0mm、2.0mm、2.0mm、2.0mm、2.0mm、2.0mm、2.0mm、5.0mm (末端帽);
 5. 吸气管路具有 20 个角度为 90°、曲率半径为 90mm 的弯角。
- 8) 分型产品与主型产品差异: 吸气管路数量、吸气管路单管使用长度、吸气管路弯角数量、吸气管路的采样孔数量不同;

国家消防电子产品质量监督检验中心
检验报告

No: Dz2017100334

共 12 页 第 4 页

9) 与以下产品配接工作:

北京利达华信电子有限公司生产的 JB-QB-LD128EN(M) 型火灾报警控制器 (联动型) 和 LD4400ED-1 型输入模块。

三、产品关键件描述

1) 探测部件

型号: LA1080333382A

生产者: Ligitek Electronics Co., Ltd. (台湾)

2) 抽气泵

型号: REF 100-11/12

生产者: ebm-papst St. GmbH&Co. KG (德国)

3) 主芯片 (CPU)

型号: PIC24FJ256GB110T-I/PT

生产者: Microchip Technology Inc. (美国)

一致性检查结论: 符合

国家消防电子产品质量监督检验中心
检验报告
检验结果汇总表

生产企业：英国 Protec Fire Detection PLC 公司
产品型号：61-986-H4-CCC2

No: Dz2017100334
共 12 页 第 5 页

序号	检验项目	GB 15631-2008 标准条款号	检验结果	结论	备注
1	试验前检查	5.1.4	满足标准要求。	合格	/
2	主要部件性能 试验	5.3.1	满足标准要求。	合格	/
3	基本性能试验	5.3.2	满足标准要求。	合格	/
4	重复性试验	5.3.3	2#试样响应阈值 $m(\%obs/m)$: 0.49 0.51 0.52 0.51 0.50 0.50 比值: 1.06	合格	/
5	一致性试验	5.3.4	响应阈值 $m(\%obs/m)$ (环前): 1# 0.37 2# 0.36 $m_{max}:m_{rep}:1.028$ $m_{rep}:m_{min}:1.00$	合格	/
			响应阈值 $m(\%obs/m)$: 1# 0.63 2# 0.48 $m_{max}:m_{rep}:1.125$ $m_{rep}:m_{min}:1.17$	合格	在本报告第 3 页产品特 性描述第 7) 条状态下进 行试验
6	电源参数波动 试验	5.3.5	2#试样响应阈值 $m(\%obs/m)$: 0.43 _(-15%) 0.42 _(+10%) 比值: 1.19	合格	/
7	绝缘性能试验	5.3.6	2#试样有绝缘要求的外部带 电端子与机壳之间绝缘电阻 值 大于 1000M Ω	合格	/
8	泄漏电流试验	5.3.7	1#试样的泄漏电流为 0.294mA。	合格	/
9	电源瞬变试验	5.3.8	1#试样响应阈值 $m(\%obs/m)$: 0.44 (环后) 比值: 1.19	合格	/

国家消防电子产品质量监督检验中心
检验报告
检验结果汇总表

生产企业：英国 Protec Fire Detection PLC 公司
产品型号：61-986-H4-CCC2

No: Dz2017100334
共 12 页 第 6 页

序号	检验项目	GB 15631-2008 标准条款号	检验结果	结论	备注
10	电压跌落试验	5.3.9	1#试样响应阈值 m(%obs/m): 0.30 (环后) 比值: 1.23	合格	/
11	恒定湿热 (运行) 试验	5.8	1#试样响应阈值 m(%obs/m): 0.26 (环后) 比值: 1.42	合格	/
12	振动 (正弦) (运 行) 试验	5.11	2#试样响应阈值 m(%obs/m): 0.46 (环后) 比值: 1.28	合格	/
13	冲击试验	5.12	-	-	样品质量 大于 4.75kg
14	射频电磁场辐射 抗扰度试验	5.15	1#试样响应阈值 m(%obs/m): 0.45 (环后) 比值: 1.22	合格	/
15	射频场感应的传 导骚扰抗扰度试 验	5.16	1#试样响应阈值 m(%obs/m): 0.45 (环后) 比值: 1.22	合格	/
16	静电放电抗扰度 试验	5.17	1#试样响应阈值 m(%obs/m): 0.44 (环后) 比值: 1.19	合格	/
17	电快速瞬变脉冲 群抗扰度试验	5.18	1#试样响应阈值 m(%obs/m): 0.30 (环后) 比值: 1.23	合格	/
18	浪涌 (冲击) 抗 扰度试验	5.19	1#试样响应阈值 m(%obs/m): 0.30 (环后) 比值: 1.23	合格	/

国家消防电子产品质量监督检验中心
检验报告
检验结果汇总表

生产企业：英国 Protec Fire Detection PLC 公司
产品型号：61-986-H4-CCC2

No: Dz2017100334
共 12 页 第 7 页

序号	检验项目	GB 15631-2008 标准条款号	检验结果				结论	备注
19	火灾灵敏度试验	5.20	试验火	试样编号	m(dB/m)	y	合格	在本报告第 3 页产品特 性描述第 7) 条状态下进 行试验
			SH1	1#	0.14	0.17		
				2#	0.14	0.17		
			SH2	1#	0.10	0.23		
				2#	0.10	0.23		
			SH3	1#	0.25	0.82		
				2#	0.25	0.82		
			SH4	1#	0.44	2.15		
	2#	0.44	2.15					

以下空白。

国家消防电子产品质量监督检验中心 检验报告

No: Dz2017100334

共 12 页 第 8 页

射频电磁场辐射抗扰度试验布置示意图

- 1) 测试场地: 3 米法半电波暗室
- 2) 仪器设备

设备名称	设备型号	校准状态
信号发生器	N5181A	合格
功率放大器	CBA1G-250	合格
组合天线	STLP 9128 D	合格

- 3) 受试设备连接图

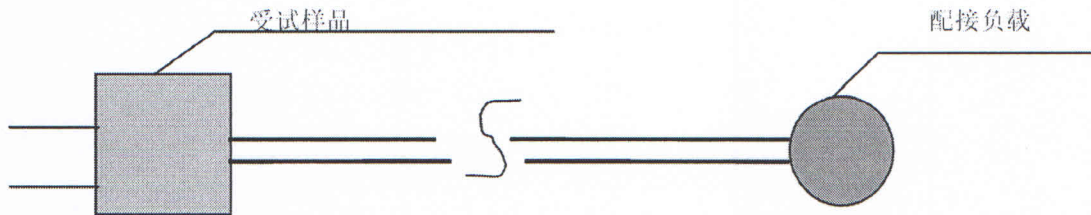

- 4) 试验布置示意图

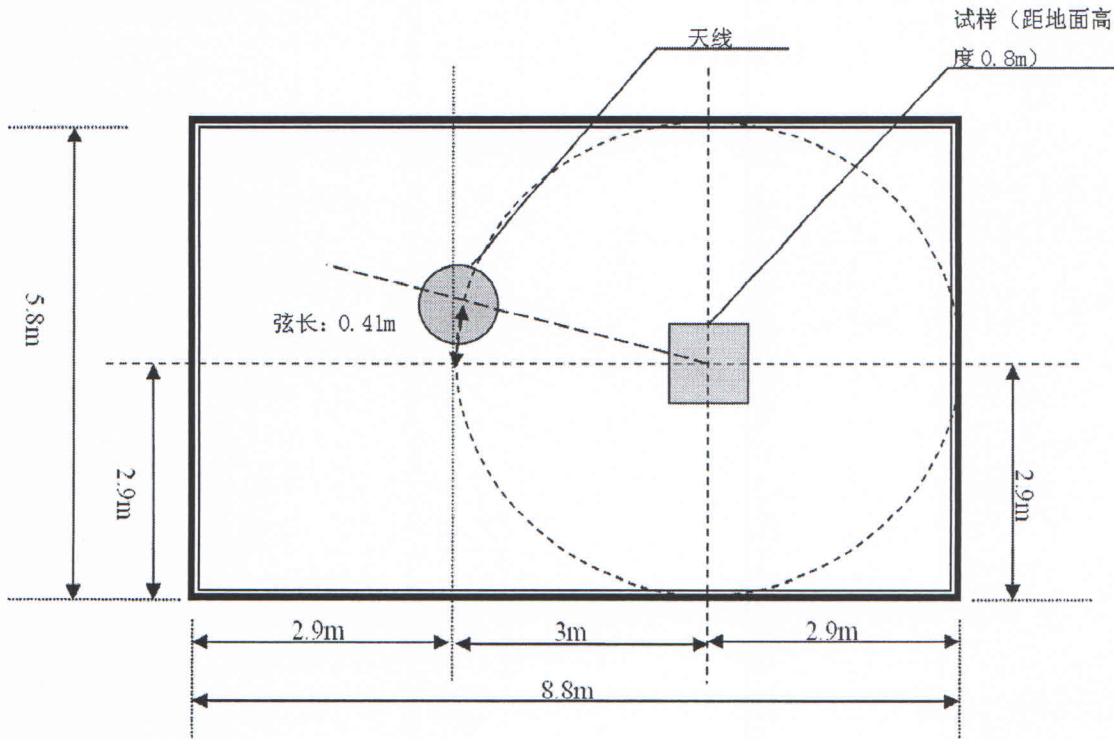

国家消防电子产品质量监督检验中心 检验报告

No: Dz2017100334

共 12 页 第 9 页

射频场感应的传导骚扰抗扰度试验布置示意图

- 1) 测试场地: 电磁屏蔽室
- 2) 仪器设备

设备名称	设备型号	校准状态
信号发生器	2023B	合格
功率放大器	CBA9450	合格
电磁注入钳	KEMZ801	合格
耦合去耦网络	CDN M016	合格

- 3) 受试设备连接图

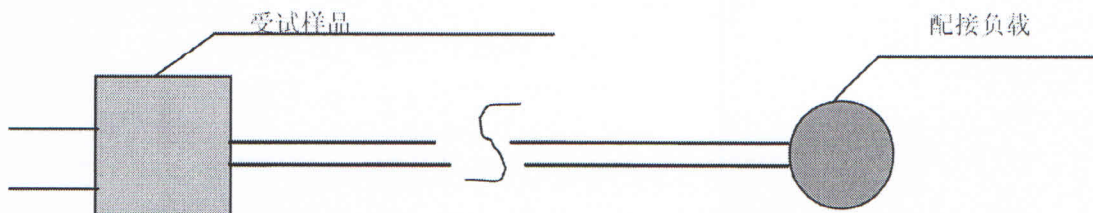

- 4) 试验布置示意图

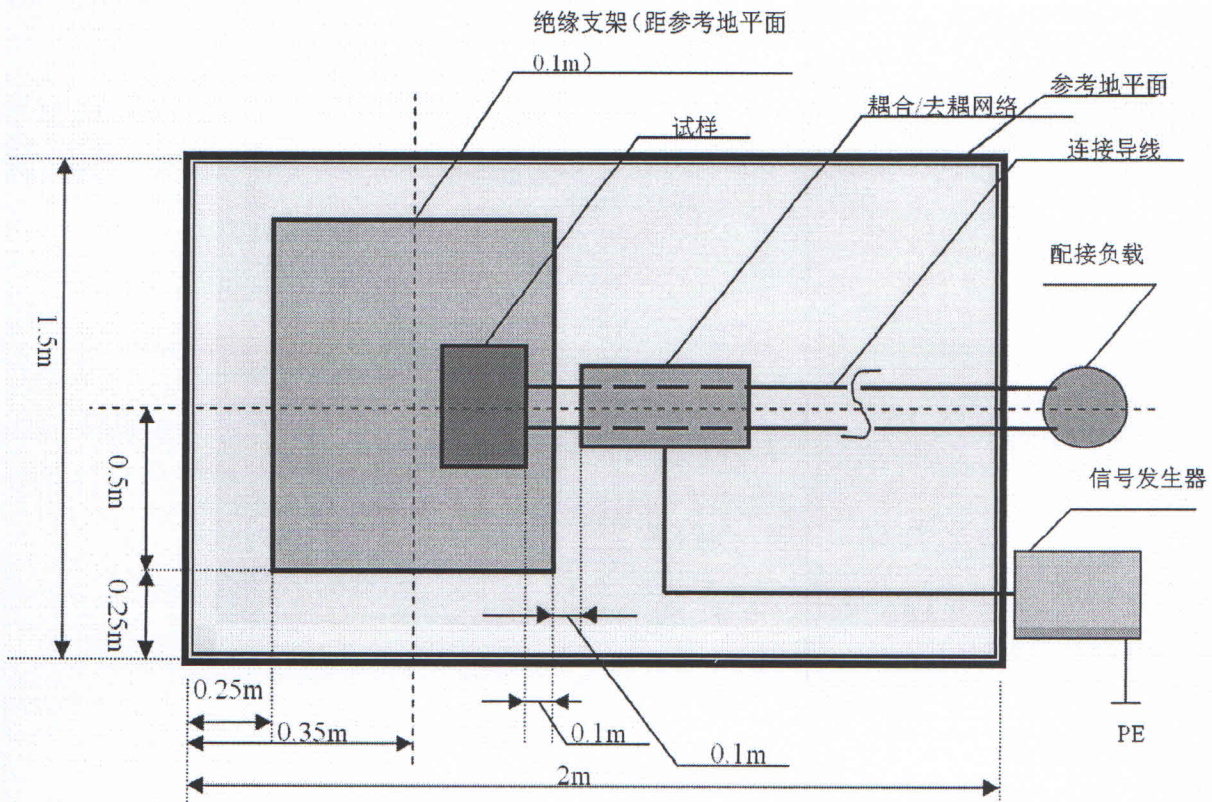

国家消防电子产品质量监督检验中心 检验报告

No: Dz2017100334

共 12 页 第 10 页

静电放电抗扰度试验布置示意图

- 1) 测试场地: 试验室
- 2) 仪器设备

设备名称	设备型号	校准状态
静电放电发生器	NSG435	合格

- 3) 受试设备连接图

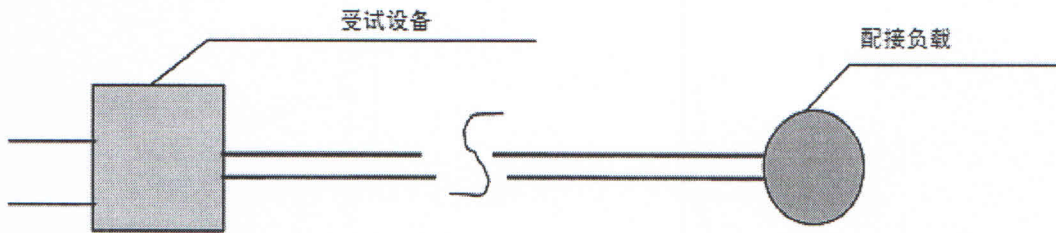

- 4) 试验布置示意图

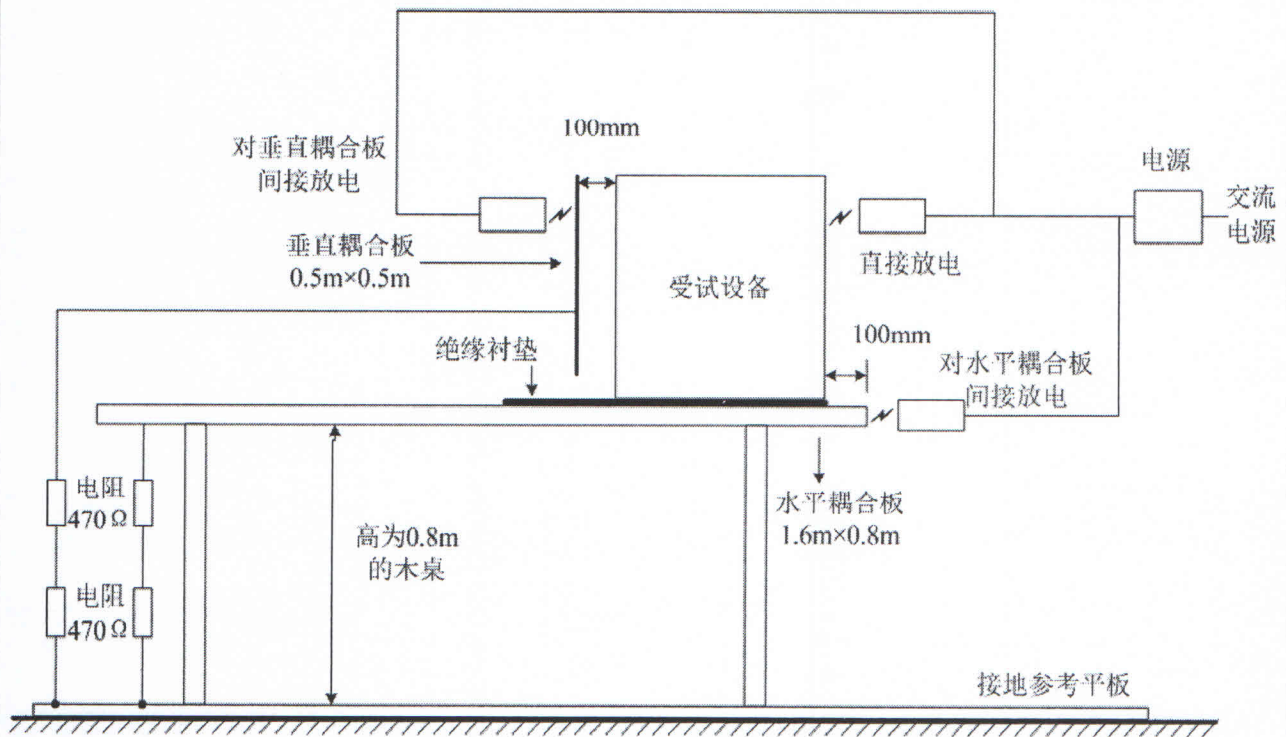

国家消防电子产品质量监督检验中心
检验报告

No: Dz2017100334

共 12 页 第 11 页

电快速瞬变脉冲群抗扰度试验布置示意图

- 1) 测试场地: 试验室
- 2) 仪器设备:

设备名称	设备型号	校准状态
电快速瞬变脉冲发生器	NSG2025	合格

- 3) 受试设备连接图:

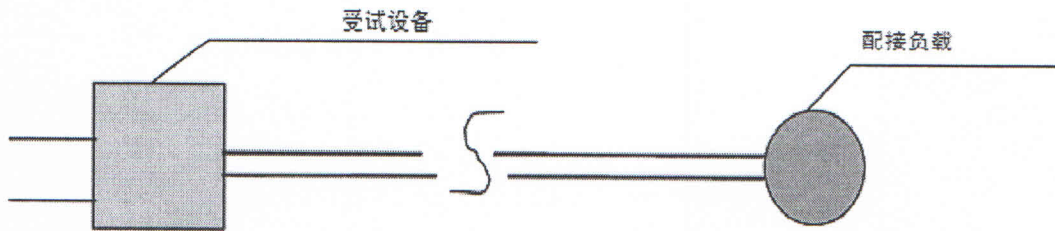

- 4) 试验布置示意图:

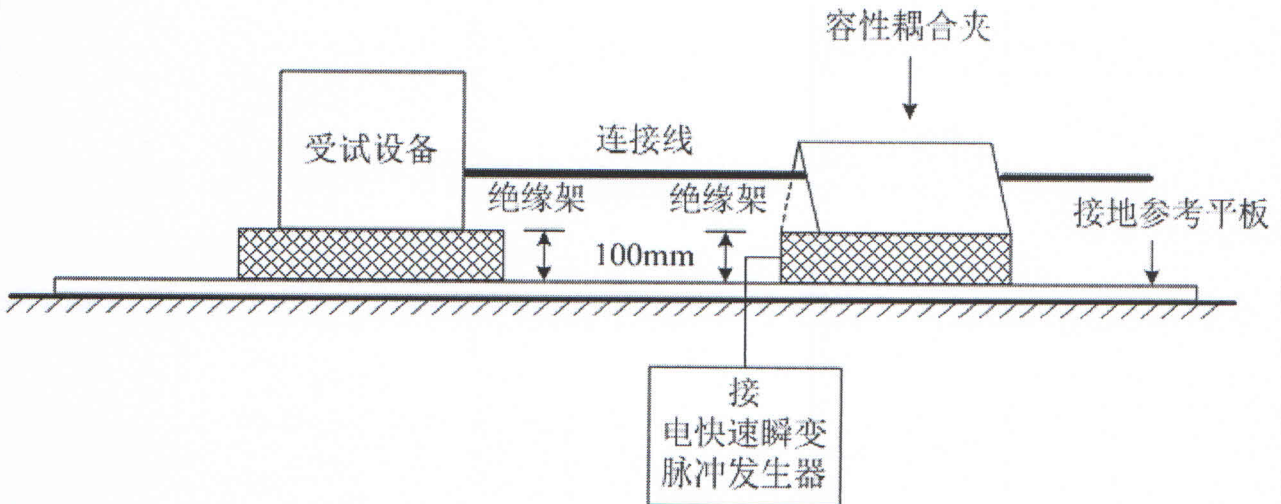

国家消防电子产品质量监督检验中心
检验报告

No: Dz2017100334

共 12 页 第 12 页

浪涌（冲击）抗扰度试验布置示意图

- 1) 测试场地: 试验室
- 2) 仪器设备

设备名称	设备型号	校准状态
浪涌发生器	NSG2050/CDN117	合格

- 3) 受试设备连接图

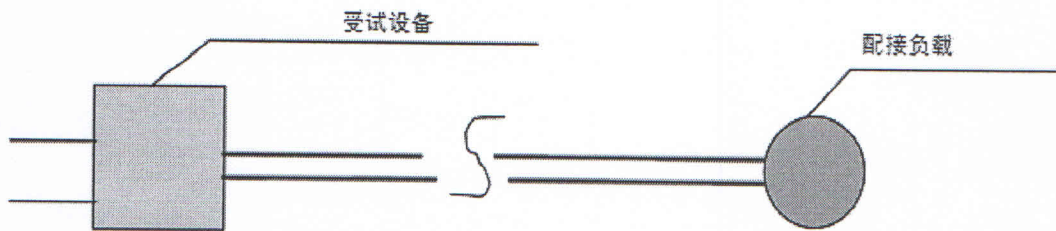

- 4) 试验布置示意图

